



Journée de la Régionale APMEP Haute-Normandie

Mercredi 14 avril 2021 (en ligne)

Atelier JEU

« Soyons logiques ! »

APMEP Haute-Normandie

3 sans 4

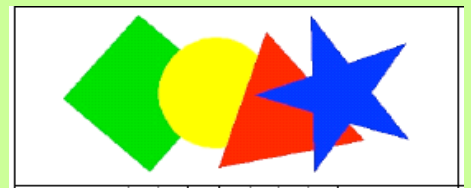

d'après brochure APMEP « Jeux écollège 4 »

Quatre formes et quatre couleurs. Trouver sur chaque carte la forme manquante dans la couleur manquante.

Par exemple, sur cette carte, il manque le triangle vert.

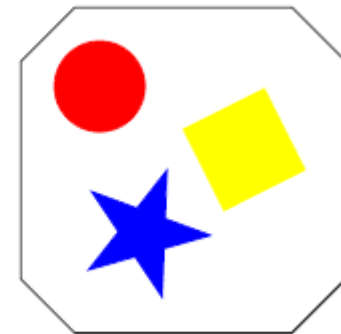

Sur celle-ci, il manque le carré jaune.

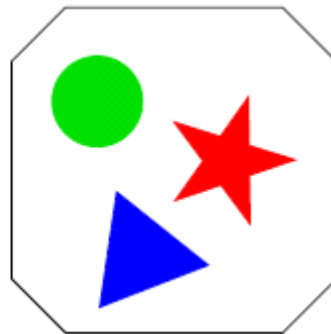

3 sans 4

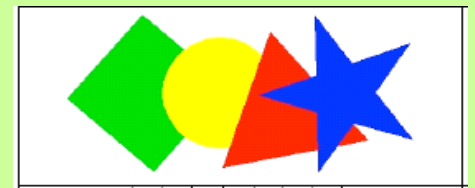

d'après brochure APMEP « Jeux écollège 4 »

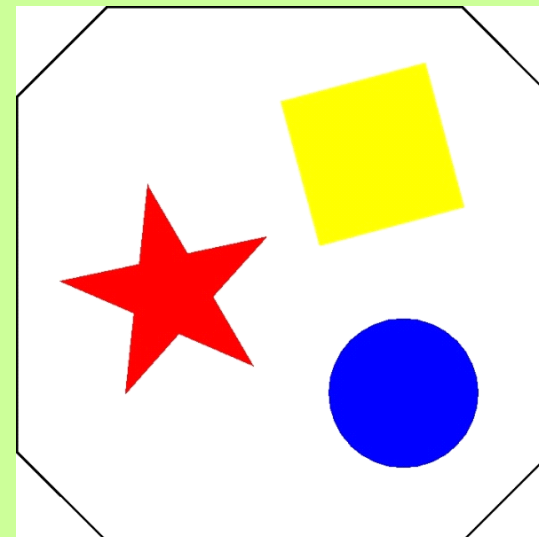
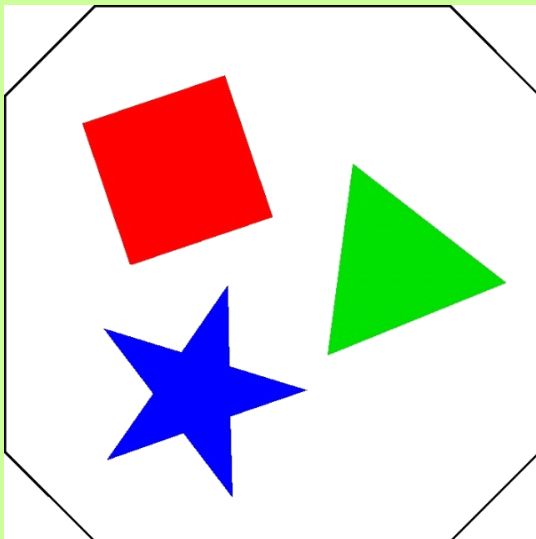
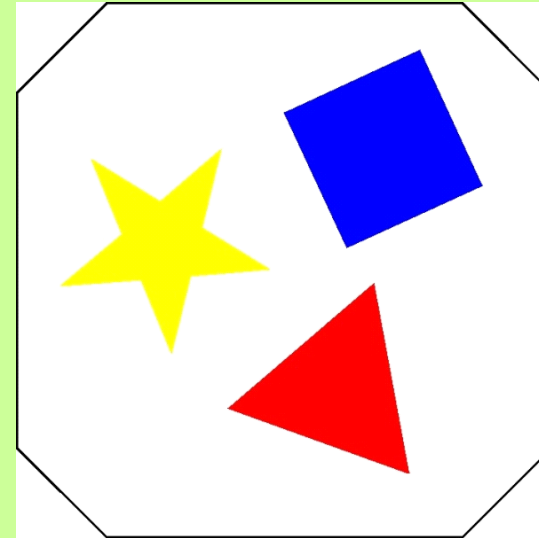
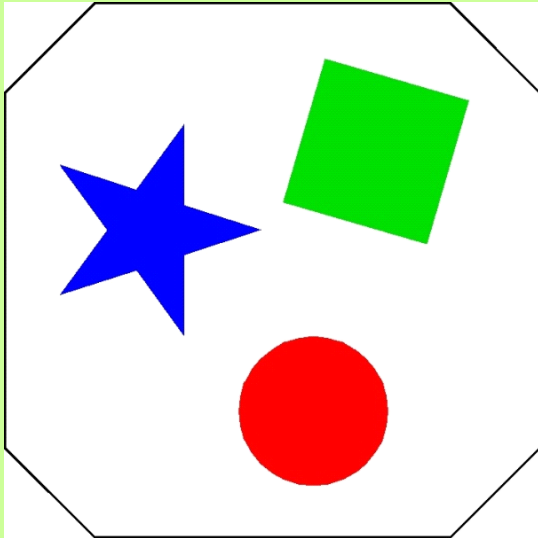



d'après brochure APMEP « Jeux écollège 4 »

Voici quatre opérateurs **N**, **E**, **O** et **X** qui seront intégrés à des circuits électriques avec les codes couleurs suivants : **VERT**, le courant passe et **ROUGE**, le courant ne passe pas.

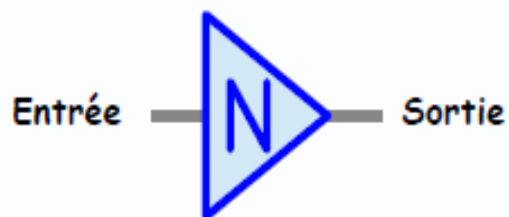

Pour l'opérateur **N**, la sortie est toujours le contraire de l'entrée.

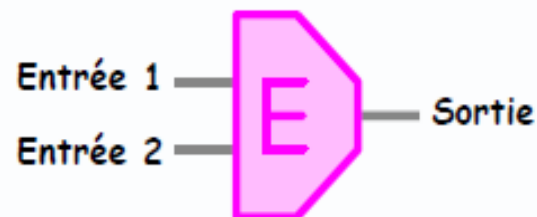

Pour l'opérateur **E**, le courant passe seulement si les deux entrées sont vertes.

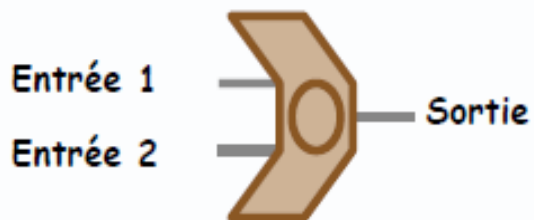

Pour l'opérateur **O**, le courant passe toujours sauf quand toutes les entrées sont rouges.

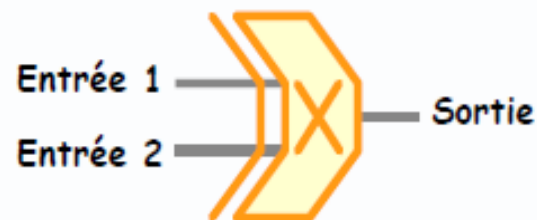

Pour l'opérateur **X**, le courant passe seulement si une seule des entrées est verte. Dans les autres cas, le courant ne passe pas.



d'après brochure APMEP « Jeux écollège 4 »

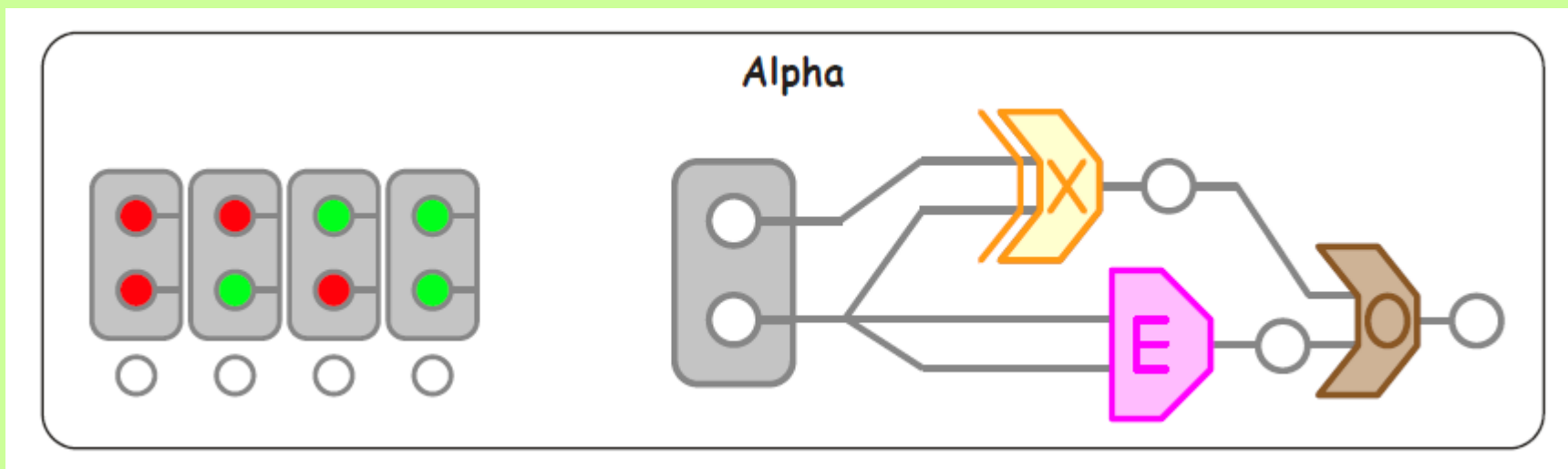
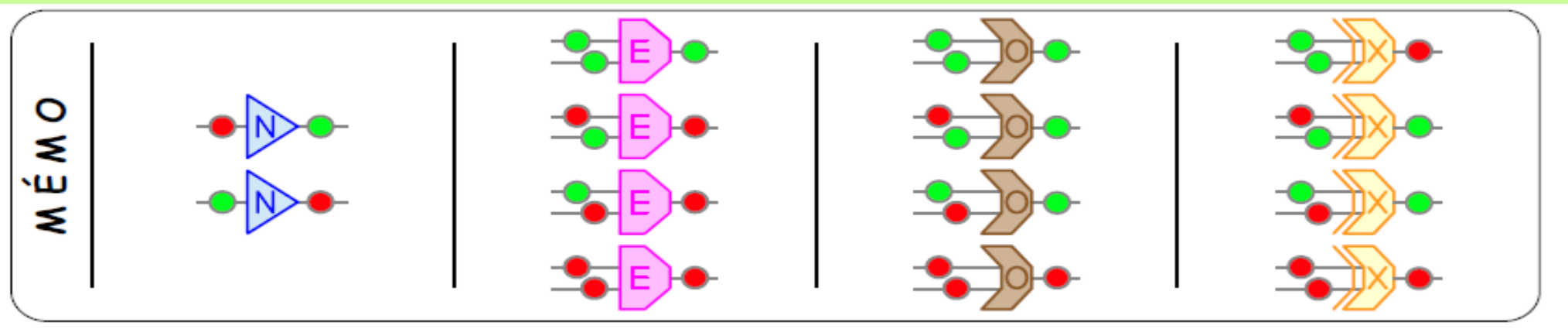



d'après brochure APMEP « Jeux écollège 4 »

M É M O

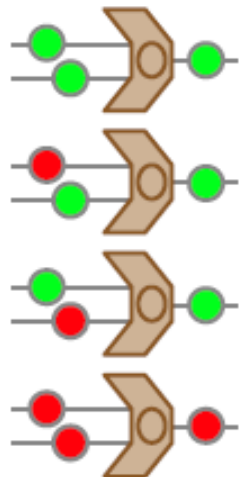
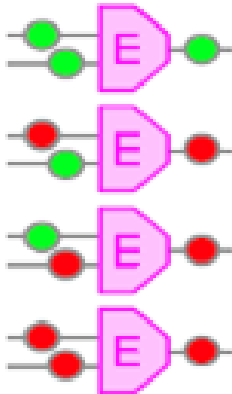
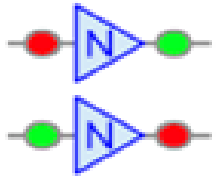

Charlie

Delta

Echo



d'après brochure APMEP « Jeux écollège 4 »

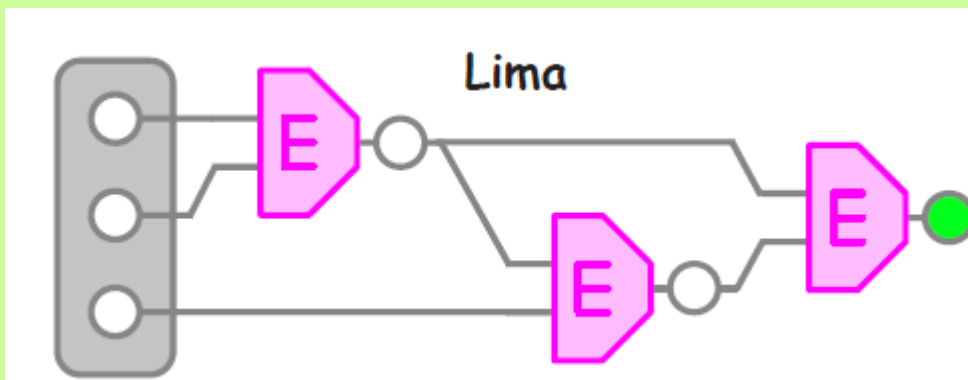
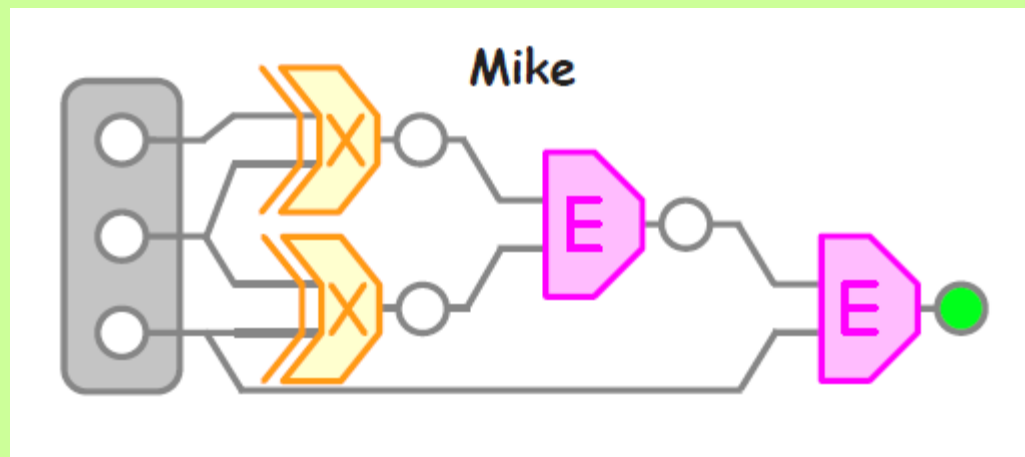
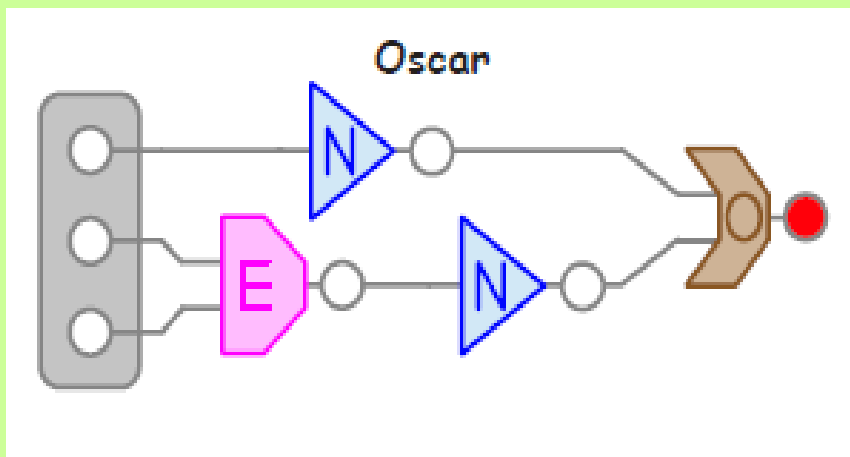



d'après brochure APMEP « Jeux écollège 4 »

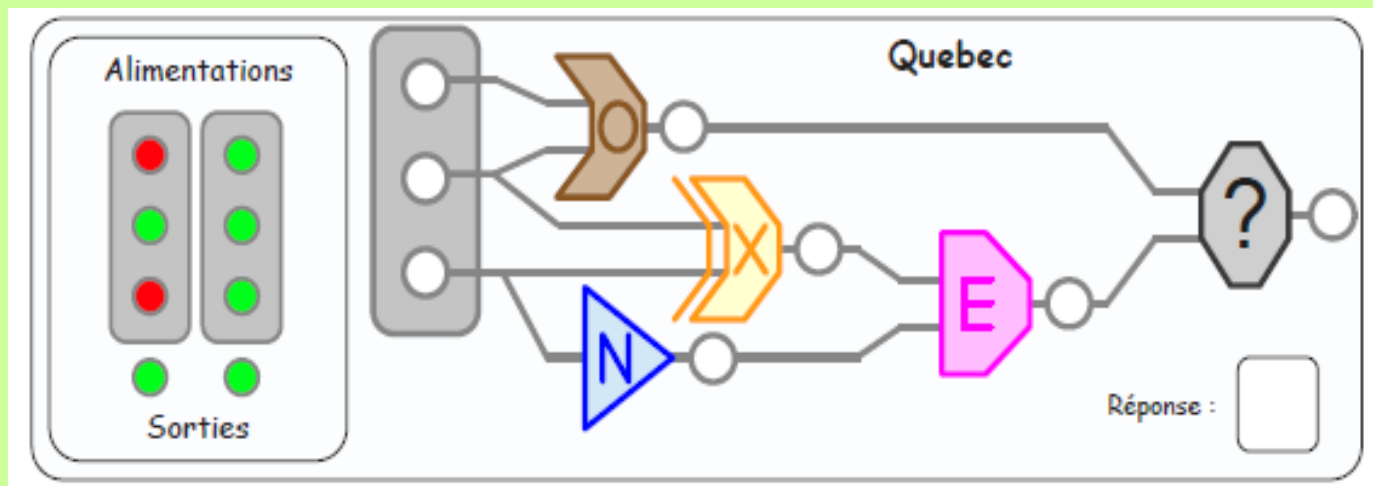
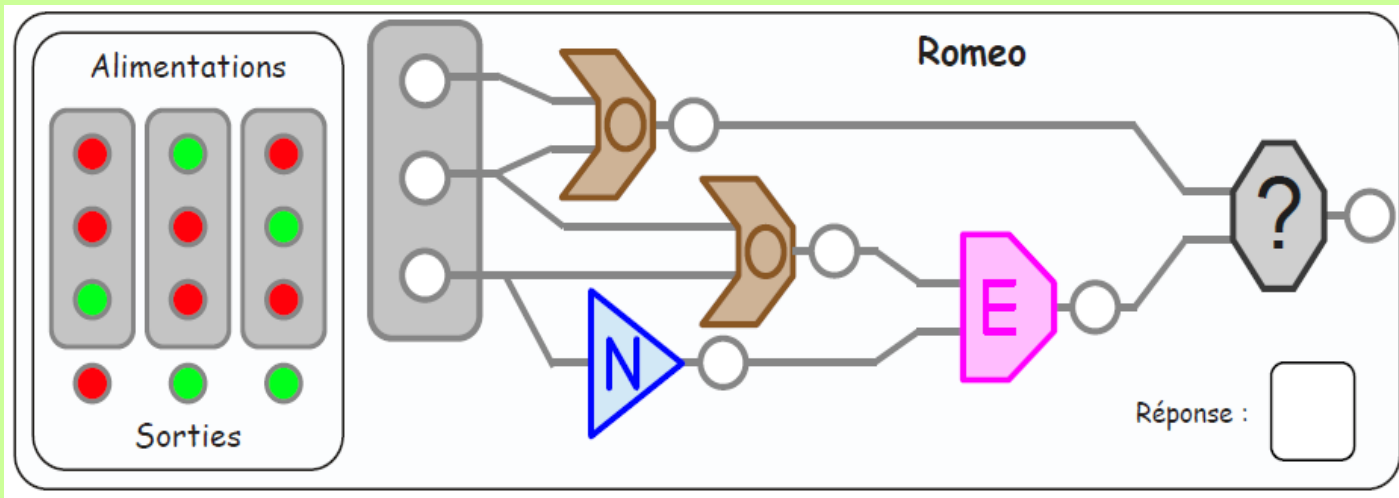



d'après brochure APMEP « Jeux écollège 4 »

Vers l'algèbre booléenne : une application pour construire des circuits logiques

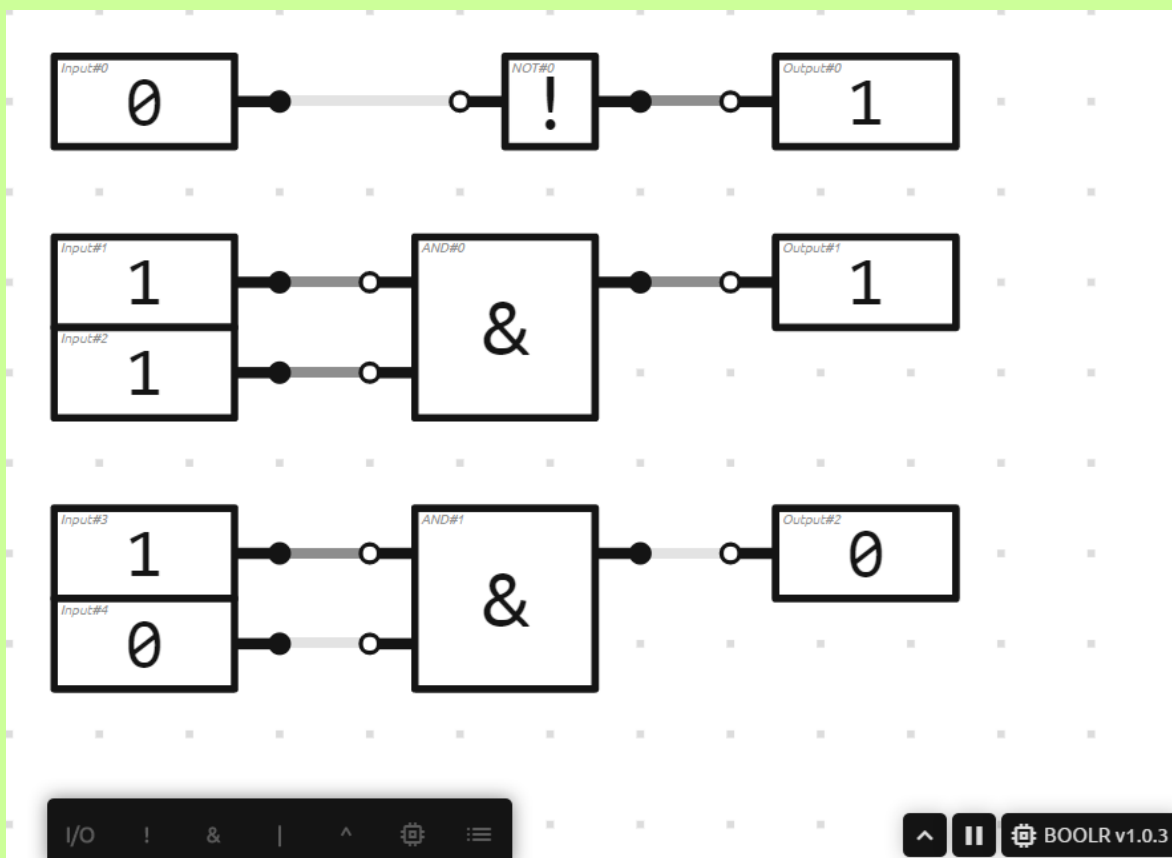



d'après brochure APMEP « Jeux écollège 4 »

La brochure contient aussi :

d'autres types de consignes
un scénario collaboratif
des prolongements possibles



Journée de la Régionale APMEP Haute-Normandie

Mercredi 14 avril 2021 (en ligne)

Merci de votre attention !

**Bonnes vacances et à
bientôt !**

APMEP Haute-Normandie